

# HSF

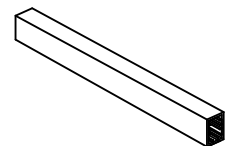

No: 1

产品装入真空管内  
SG-A20 (600mm牙型真空管)

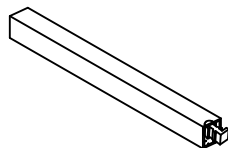

No: 2  
塞塑胶塞

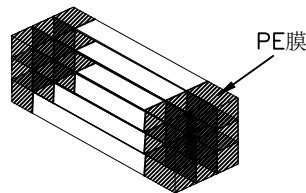

No: 3

20管为一扎(不用摆),先用PE膜固定每扎真空管两端,包住两端利角,以防划破胶袋

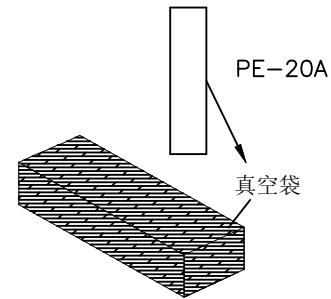

No: 4

将包扎好的真空管(5扎)装入真空袋PE-20A,外加2包干燥剂,机台抽真空

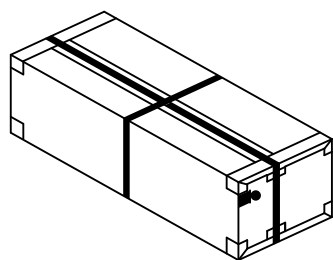

No: 8  
打包装带

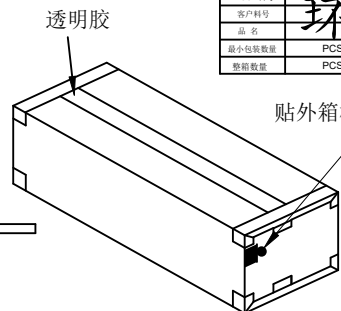

No: 7  
封箱及贴标签于外箱侧面的左上角

WCON 伟峰五金电子有限公司		3
成品标示单		
WCON料号	HSF	
客户料号	环保	
品名	PCS	日期 年 月 日
最小包装数量	PCS	制单号
装箱数量		

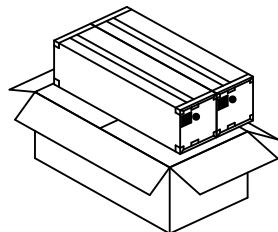

No: 6

内箱放入外箱(2内箱/外箱)  
外箱规格:CTN-10C (65\*33\*19CM)

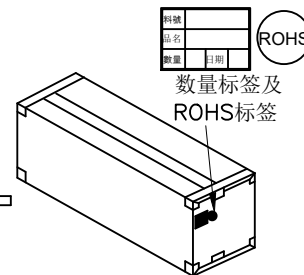

No: 5

将抽真空的产品,放入内箱。  
(100管/内箱),封箱及贴标签于内箱侧面的左上角。内箱规格:  
CTN-10A (63\*15\*17CM)

料号		ROHS
品名		
数量		
日期		

数量标签及  
ROHS标签

1.27*2.54筒牛 180度 H=5.9							
规格	真空管装数量	每内箱装数量	每外箱装数量	规格	真空管装数量	每内箱装数量	每外箱装数量
10P	40	4000	8000	34P	19	1900	3800
12P	37	3700	7400	40P	17	1700	3400
14P	34	3400	6800	44P	16	1600	3200
16P	31	3100	6200	50P	14	1400	2800
20P	28	2800	5600	60P	12	1200	2400
26P	23	2300	4600	80P	9	900	1800
30P	21	2100	4200	100P	8	800	1600

说明:

1. 产品如图所示形态放入真空管;
2. 注意各标签样式、位置及方向的一致性;
3. 打外箱包装带时需注意, 打为十字型。

变更记事

A0	2017/03/28	NEW		
版次 REV	日期 DATE	变更说明 MODIFICATION DESCRIPTION	变更 CHANGE	核准 APPROVE

零件图	
X.	±0.50
X.X	±0.20
X.XX	±0.10
X.XXX	±0.05
Angle	
X.	± 2'
DIM	TOL

颜色 COLOR	
材质 MATERIAL	
设计 DESING	丁文敏
审核 CHECK	2017/03/28
核准 核淮	
核准 APPROVE	

SCALE	fit
UNIT	mm
SIZE	A4
SHEET	1/1
PROJ.	

## WCON

WCON Hardware Electronics Co.,Ltd

料号 PART NO. 3140-XXSXXBD00TX

品名 TITLE: 1.27\*2.54筒牛180度 H=5.9包装规范