

# HSF

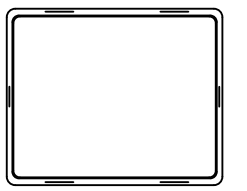
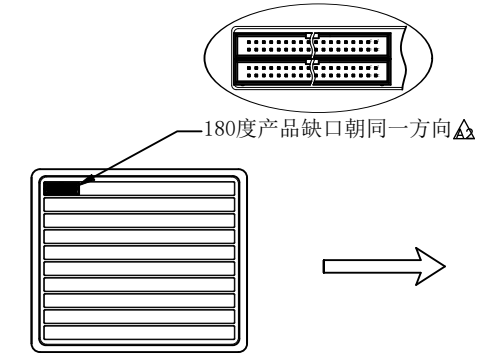

料號	
品名	
數量	日期

数量标签

ROHS  
ROHS 标签

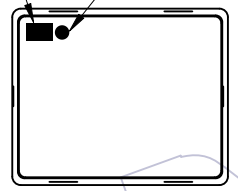

PE膜缠绕成十字型

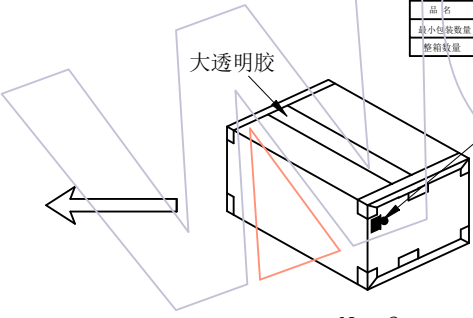
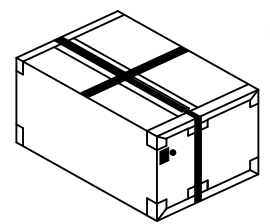
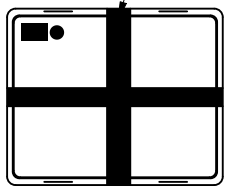

WCON 维峰五金电子有限公司					3
成品标示单					HSF
WCON料号	环保				
客户料号					
品名					
最小包装数量	PCS	日期	年	月	日
整箱数量	PCS	制单号			

贴外箱标签及ROHS 标签

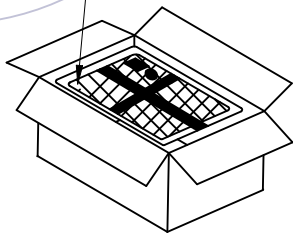

2.54 筒牛 90度H=13.6					
规格	真空盒 装数量	每箱装 总数量	规格	真空盒 装数量	每箱装 总数量
6P	380	4560	26P	140	1680
8P	320	3840	28P	120	1440
10P	280	3360	30P	120	1440
12P	240	2880	34P	100	1200
14P	220	2640	40P	80	960
16P	200	2400	44P	80	960
18P	180	2160	50P	80	960
20P	160	1920	60P	60	720
24P	140	1680	64P	60	720

说明:

1. 产品如图所示形态放入真空盒
2. 注意各标签样式、位置及方向的一致性;
3. 打外箱包装带时需注意, 打为十字型.

备注: 如客户有特殊要求, 则按照相关客户要求包装★

变更记事

A2	2019/05/28	180度产品缺口朝同一方向			零件图	颜色	SCALE	FIT
A1	2010/08/25	变更包装规范 (加套防水袋)			X.X	材质	UNIT	mm
A0	2012/10/12	NEW			X.XX	设计	SIZE	A4
版次	日期	变更说明	变更	核准	X.XXX	DESING	SHEET	1/1
REV	DATE	MODIFICATION DESCRIPTION	CHANGE	APPROVE	Angle	CHECK	PROJ.	
					X.	核准		
					DIM	APPROVE		
					TOL			

**WCON**  
WCON Hardware Electronics Co., Ltd

料号 PART NO. 3112-XXRXXXK000X

品名 TITLE: 2.54筒牛H=13.6 90度包装规范